



视觉增强成像仪 操作指南

V1.0.0

感谢您选购本产品，请在使用前阅读此说明书，阅读后请小心收藏，以备日后查阅。我们希望此产品能够满足您的期望。

目 录

重要说明	3
部件介绍	4
部件名称	5
安装电池 (P1)	5
数据传输 (P2)	6
连接手机 APP	6
充电/供电	6
功能说明	7
物品清单	18
常见故障排除指南	19
贮存和运输	20

重要说明

本手册为一个系列产品的通用手册，这意味着您收到的特定型号产品可能与手册图片存在差异，请以收到实物为准。

本用户手册是为方便用户使用和了解本公司产品而整理，我们将尽最大的努力保证本手册内容的准确性，但仍不能保证本手册内容的完备性，因为我们的产品一直在持续的更新和升级，本公司保留随时修改而不另行通知的权利。

部件介绍

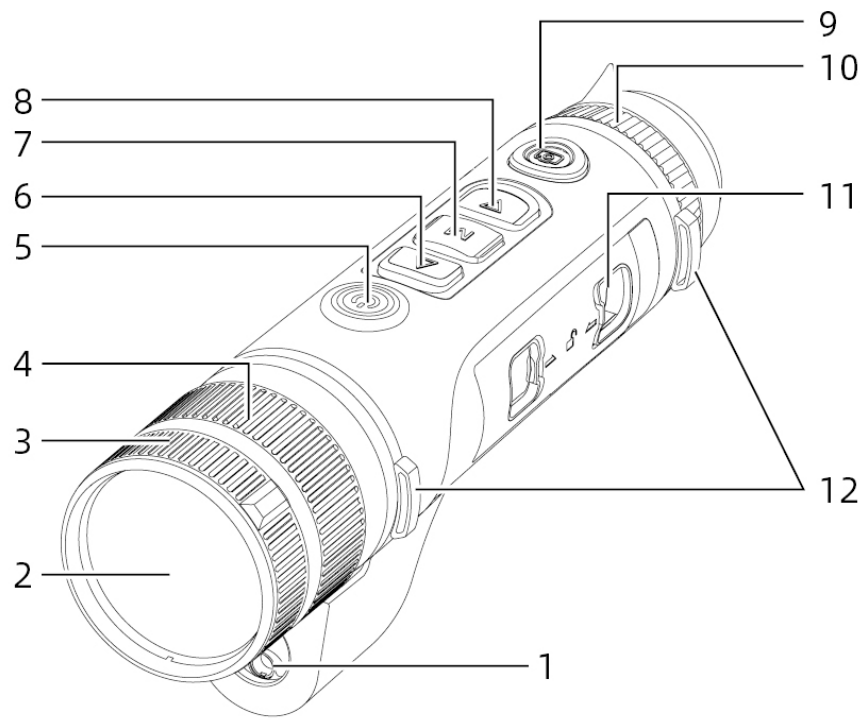

P1

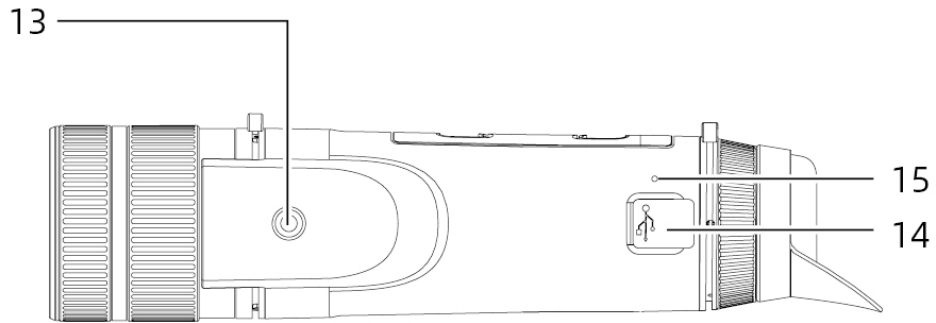

P2

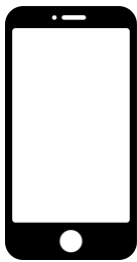

Android



iOS

P3

部件名称

序号	器件名称	功能
1	激光模组	激光测距
2	镜头	探测周围环境
3	镜头切换	往左旋转切换至 60mm 镜头 往右旋转切换至 20mm 镜头
4	调焦环	调整观景距离
5	电源键	短按：快门补偿/唤醒/退出菜单 长按：开启电源/关闭电源
6	上键	短按：放大/切换菜单选项 长按：平滑放大/切换菜单选项
7	菜单键	短按：调出快捷菜单/确认保存设置 长按：调出主菜单/不保存并退出当前菜单
8	下键	短按：开启激光测距/单次测距/切换菜单选项 长按：关闭激光测距/切换菜单选项
9	拍照键	短按：拍照 长按：开始录像/保存录像
10	视度调节	目镜视度调节
11	电池仓	安装电池
12	手带环	连接手带，按下转动
13	三角座接口	1/4 英寸标准接口
14	Type-C 接口	通过 type-C 线连接 PC 和外接屏
15	MIC	此处为录音口

安装电池 (P1)

- a. 按动电池仓盖卡扣，拔出电池仓盖；
- b. 根据正负极的标识，插入 2 个电池；
- c. 合入电池仓盖；

数据传输 (P2)

- a. 启动设备使设备处于开机状态;
- b. 通过 USB-TypeC 线将设备连接到 PC;
- c. 在 PC 端访问设备存储中的数据;

连接手机 APP

- a. 启动设备使设备处于开机状态;
- b. 在设备中打开 WiFi 热点;
- c. 通过手机搜索设备的 WiFi 热点名称并连接;
- d. 手机上启动 TargetIR APP 即可获取设备实时画面, 控制和访问设备;

充电/供电

a. 充电方式

设备仅支持供电, 不支持充电。

b. 供电方式

支持适配器供电和电池供电。

适配器供电:

可使用产品标配适配器连接设备进行供电使用, 将 USB 盖打开, 连接适配器, 屏幕左下角可见如下图供电图标。



电池供电:

按电池安装步骤安装电池后即可供电。

电池电量等级变化时，电量标识显示于屏幕的中间，电量标识点亮的部分显示电池剩余电量。

开机进入实时画面后，屏幕左下角会显示上述电量等级相对应图标。

电量等级如下：

外电池电量高 

外电池电量中高 

外电池电量中 

外电池电量中低 

外电池电量低 

外电池电量过低 

注意：电量低时，请及时更换电池！

功能说明

开机：

关机状态下长按电源键，直至目镜中出现开机画，则设备开机成功。

关机：

开机状态下长按电源键，显示关机进度条，持续至进度条走完后关机成功。



Display off:

开机状态下长按电源键，显示关机进度条，在进度条完成前，松开电源键，则取消关机，进入 Display off 模式。

Display on:

在 Display off 模式下，触发设备按键，可唤醒屏幕。

补偿:

手动补偿方式，短按开关机键，完成相应的补偿动作。

自动补偿方式，根据焦温自动执行补偿操作。

退出菜单:

开机且处于菜单调出状态时，短按电源键，设备不保存并退回实时界面。

测距:

短按下键开启测距，单次测距模式短按下键测量目标的距离，长按则关闭测距功能，右侧显示目标的距离值和测距模式。

测距模式:

可切换测距模式为单次测距或连续测距，单次测距模式短按一次下键，进

进行一次测距并更新距离值，连续测距模式自动每秒测距一次。



角度：

开启时，右侧显示设备的俯仰角度，角度值区间为 $[-90^{\circ}, 90^{\circ}]$ ，测距功能关闭时不显示角度。



垂直高度：

开启时，右侧显示目标的垂直高度，测距功能关闭时不显示垂直高度。



画面放大：

实时画面短按上键时以 1, 2, 4, 8 倍的倍率电子放大；长按上键时以 0.1x 电子放大倍率步进放大。

场景模式：

可设置自然/增强/高亮三种场景模式。

画中画：

可关闭画中画显示，切换画中画位置为左上、中上、右上；画中画的显示

画面截取实时画面中心部分并放大 2 倍显示。



WiFi：

可设置 2.4G 或 5G 两个频段的 WiFi 热点，通过手机客户端和设备端连接后，实时传输实时画面到手机 APP，并且可通过手机端 APP 操作设备。

WiFi 账号：TJ-XXXX（XXXX 为 MAC 地址后四位）

密码：12345678



热点追踪：

开启时显示热点追踪光标，此光标追踪画面最高温点。

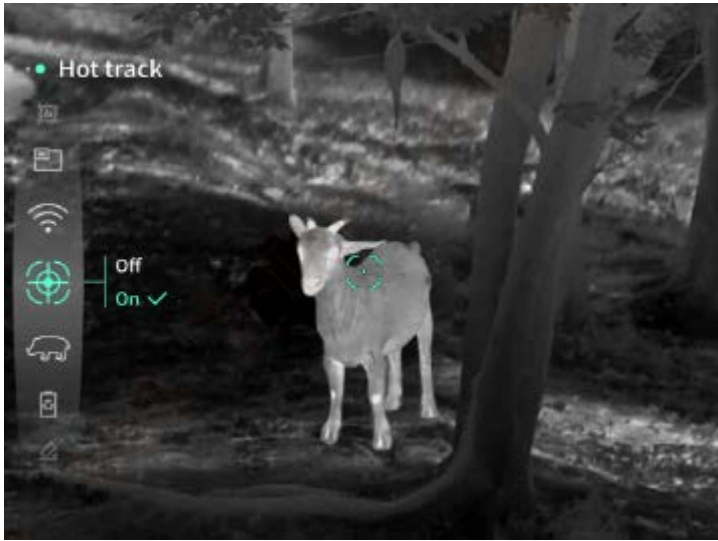

图像描边：

开启后可对实时画面中所有目标的轮廓进行绘制。

超级省电：

开启后出现超级省电图标，OLED 亮度固定为 20%，不可调整，WIFI、热点追踪、图像描边功能不可打开，若已经开启，则直接关闭。



屏幕亮度：

可设置 10 个等级的屏幕亮度。



伪彩：

设置实时画面显示的伪彩，可选择白热、黑热、红热、铁红、蓝热、绿热。



亮度：

可调节画面亮度，共 10 个等级可调。



对比度：

可调节画面对比度，共 10 个等级可调。



画面增强：

开启可调整成像画质，实时画面突显目标细节。

补偿方式：

设置画面补偿方式，可设置手动补偿或自动补偿两种补偿方式。

智能休眠：

可设置自动休眠时间 5/10/15 分钟，设置时间内无任意操作，则进入休眠倒计时，倒计时结束后休眠。

定时关机：

可设置自动关机时间 15/30/60 分钟，设置时间内无任意操作，则进入关机倒计时，倒计时结束后关机。

定时关闭菜单：

可设置自动关闭菜单 10/20/60 秒，设置时间内无任意操作，则关闭菜单。

限时录像：

可设置视频录制时长 15s 或 60s，录制指定时长后，视频自动结束并保存，关闭限时录像可录制最长 99 分 59 秒视频时长。

音频：

开启音频，录像时同时录制音频，播放视频时同步播放声音；关闭音频，则录制的视频无声音；



OSD：

开启 OSD，拍照/录像后保存的图片和视频文件附带界面上所有元素。关闭 OSD，拍照/录像后保存的图片和视频文件不会附带界面上所有 UI 元素，但实时画面上照常显示所有界面 UI 元素。

水印:

开启后屏幕右下角显示时间日期，拍照录像后，照片和视频保存时间信息。



罗盘:

开启后，屏幕中上方显示设备镜头指向的方向信息。



语言设置:

支持中文。

单位:

有米和码两种单位可供选择，选择单位后，测距显示使用选择的单位显示目标距离或垂直高度。

时间设置：

设置设备的时间和日期，结果同步到水印显示。

时间制式：

可在 12H/24H 两种中选择，结果同步到水印显示。

日期样式：

可在 YYYY-MM-DD/DD-MM-YYYY 两种中选择，结果同步到水印显示。

息屏显示：

开启后设备在进入息屏状态时，屏幕显示待机图标，降低设备功耗，按设备任意按键恢复屏幕显示。

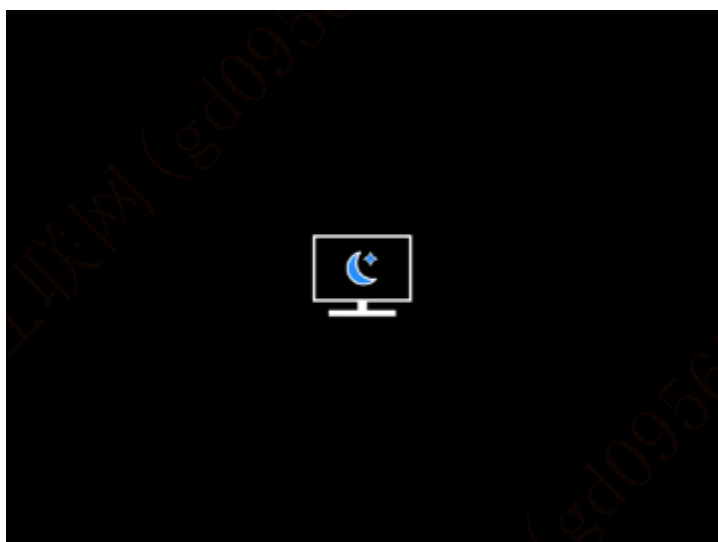

蓝牙：

可连接蓝牙遥控器，通过遥控器操控设备。

内存卡格式化：

删除设备内存卡中的所有文件。





恢复默认值：

可将设备恢复到出厂设置；恢复默认值后，设备会自动重启并显示语言引导界面。

关于：

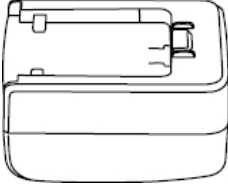
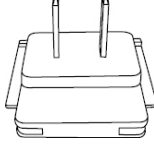
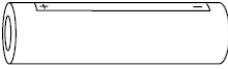
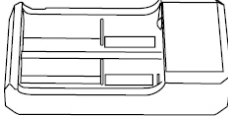
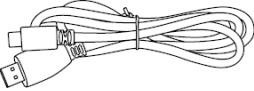
可查看设备软件版本号和 MAC 地址等信息。

物品清单

 <p>5V2A 适配器 x1</p>	 <p>适配器插头： 欧规 x1, 英规 x1, 美规 x1, 澳规 x1</p>
 <p>电池 x2</p>	 <p>电池充电座</p>
 <p>数据线 x1</p>	 <p>快操手册 x1</p>
 <p>保修卡 x1</p>	 <p>安全信息说明书 x1</p>

常见故障排除指南

1. 设备无法开机

解决方法：更换电池或连接适配器供电在开机。

2. 设备提示无法拍照/录像

解决方法：设备内部存储空间已满，需格式化内存卡或断开设备与电脑的连接。

3. 设备显示时间与实际时间显示不符

解决方法：在菜单中重新设置设备的时间日期。

4. 使用过程中屏幕熄灭

解决方法：短按复合旋钮唤醒休眠点亮屏幕。

5. 使用时设备成像模糊不清

解决方法：转动镜头手动进行调焦，直至画面清晰。

贮存和运输

贮存：

经包装后的产品贮存环境为 $-40^{\circ}\text{C}\sim 60^{\circ}\text{C}$ 、相对湿度不超过 95%、无凝结无腐蚀性气体、通风良好、清洁的室内；

请固定间隔 3 个月取出充电一次。

运输：

运输流通中应防雨淋、水浸、倒放，不应有剧烈振动和冲击，搬运过程中要小心轻放，严禁抛摔。